

DOKUMENTACJA TECHNICZNO - RUCHOWA

SYGNALIZATOR AKUSTYCZNY

typu

SA-P8

w odmianach:

SA-P8/C

SA-P8/B

Zgodny z wymaganiami:

EN 54-3:2001+A1:2002+A2:2006 Fire detection and fire alarm systems – Part 3: Fire alarm devices – Sounders

Rozporządzenie Ministra Spraw Wewnętrznych i Administracji z dnia 20 czerwca 2007 r. w sprawie wykazu wyrobów służących zapewnieniu bezpieczeństwa publicznego lub ochronie zdrowia i życia oraz mienia, a także zasad wydawania dopuszczenia tych wyrobów do użytkowania (Dz. U. nr 143, poz. 1002, z 2010 r., nr 85, poz. 553 i z 2018 r., poz. 984 oraz z 2022 r. poz. 2282).

Wydane dokumenty:

Na wyrób wydany został przez CNBOP-PIB
Na wyrób wydane zostało przez CNBOP-PIB
Na wyrób producent wydał

Certyfikat Stałości Właściwości Użytkowych
Świadectwo Dopuszczenia
Deklarację Właściwości Użytkowych
Deklarację Zgodności

Certyfikat Stałości Właściwości Użytkowych, Świadectwo Dopuszczenia, Deklaracja Właściwości Użytkowych oraz Deklaracja Zgodności dostępne są na stronie internetowej producenta www.w2.com.pl.

Kruszyn Krajeński, 2024
wersja 24.1

CE

23

W2 Poland sp. z o.o.
ul. Ceramiczna 1A
86-005 Kruszyn Krajeński

Sygnalizator akustyczny
SA-P8

DWU nr 17/23

Bezpieczeństwo pożarowe

EN 54-3:2001+A1:2002+A2:2006
CENTRUM NAUKOWO-BADAWCZE OCHRONY PRZECIWPOŻAROWEJ
PAŃSTWOWY INSTYTUT BADAWCZY nr 1438
im. Józefa Tuliszowskiego, aleja Nadwiślańska 213, 05-420 Józefów

Zasadnicze charakterystyki wyrobu	Właściwości użytkowe	Zharmonizowana specyfikacja techniczna
		EN 54-3:2001+A1:2002+A2:2006
Skuteczność w warunkach pożarowych	Spełnia	4.2, 4.3, 5.2, 5.3
Niezawodność eksploatacyjna	Spełnia	4.4, 4.5, 4.6, 5.4
Trwałość niezawodności działania: odporność na działanie ciepła	Spełnia	5.5, 5.7, 5.8, 5.9
Trwałość niezawodności działania: odporność na wilgoć	Spełnia	5.8, 5.9
Trwałość niezawodności działania: odporność na korozję	Spełnia	5.11
Trwałość niezawodności działania: odporność na uderzenia i wibracje	Spełnia	5.12, 5.13, 5.14, 5.15
Trwałość niezawodności działania: stabilność elektryczna	Spełnia	5.16
Trwałość niezawodności działania: odporność na przenikanie	Spełnia	5.17
www.w2.com.pl		

Spis treści

1. WSTĘP	4
2. PRZEDMIOT DOKUMENTACJI	4
3. PRZEZNACZENIE URZĄDZENIA	4
4. BUDOWA I ZASADA DZIAŁANIA URZĄDZENIA.....	4
4.1. Budowa sygnalizatora	4
4.2. Zasada działania sygnalizatora	4
4.3. Opis wyprowadzeń, schemat podłączenia	4
4.4. Tworzenie sieci sygnalizatorów pracujących synchronicznie	5
4.5. Podłączenie wyłącznika WSD-1	6
4.6. Dostępne wzory dźwięków	7
4.7. Współpraca z centralą pożarową.....	10
5. OZNACZENIA.....	10
6. ZALECENIA MONTAŻOWE	10
6.1. Otwieranie / zamykanie sygnalizatora.....	11
7. DANE TECHNICZNE	11
7.1. Parametry techniczne.....	11
7.1.1. Pobór prądu	13
7.2. Parametry akustyczne.....	13
7.3. Wymiary	15
8. WARUNKI TRANSPORTU I SKŁADOWANIA	15
8.1. Pakowanie.....	15
8.2. Przechowywanie	15
8.3. Transport	15
9. KONSERWACJA	15
10. WARUNKI GWARANCJI	16
11. INFORMACJE DODATKOWE.....	16

1. WSTĘP

Celem niniejszej dokumentacji techniczno - ruchowej (DTR) jest zapoznanie użytkownika z przeznaczeniem, konstrukcją, zasadą działania, prawidłowym montażem i obsługą wyrobu. DTR zawiera również informacje na temat konserwacji wyrobu, warunków gwarancji.

2. PRZEDMIOT DOKUMENTACJI

Przedmiotem dokumentacji jest sygnalizator akustyczny SA-P8.

3. PRZEZNACZENIE URZĄDZENIA

Sygnalizator akustyczny SA-P8 przeznaczony jest do sygnalizowania pożaru wewnątrz budynków. Sygnalizator został zaprojektowany zgodnie z wymaganiami normy EN 54-3:2001+A1:2002+A2:2006.

4. BUDOWA I ZASADA DZIAŁANIA URZĄDZENIA

4.1. Budowa sygnalizatora

Sygnalizator posiada obudowę wykonaną z tworzywa niepalnego, w której znajdują się podzespoły elektroniczne. Obudowa składa się z trzech części: korpusu z zamontowanym przetwornikiem dźwięku, pokrywy z zamontowanym obwodem drukowanym, podstawy umożliwiającej montaż do ściany/sufitu lub bezpośrednio do puszkii PIP-1AN lub PIP-3AN.



Rys. 4.1.1. Widok sygnalizatora SA-P8/C



Rys. 4.1.2. Widok sygnalizatora SA-P8/B

4.2. Zasada działania sygnalizatora

Sygnalizator SA-P8 po podłączeniu napięcia zasilania generuje sygnał akustyczny, zgodny z bieżącymi nastawami. Sygnał akustyczny jest generowany przez przetwornik piezoceramiczny. Sygnalizator SA-P8 umożliwia tworzenie sieci sygnalizatorów pracujących synchronicznie (synchronizacja części akustycznej z wykorzystaniem dodatkowej linii).

4.3. Opis wyprowadzeń, schemat podłączenia

W pokrywie sygnalizatora SA-P8 znajdują się dwa bloki przyłączeniowe. Blok oznaczony jako ZAS służy do podłączenia przewodów zasilających, a także przewodu synchronizacji. Blok oznaczony jako WSD-1 jest wyjściem służącym do podłączenia wyłącznika sygnału dźwiękowego WSD-1. Ponadto w pokrywie znajduje się również potencjometr do regulacji poziomu dźwięku oraz sześciopozycyjny mikroprzetłącznik.

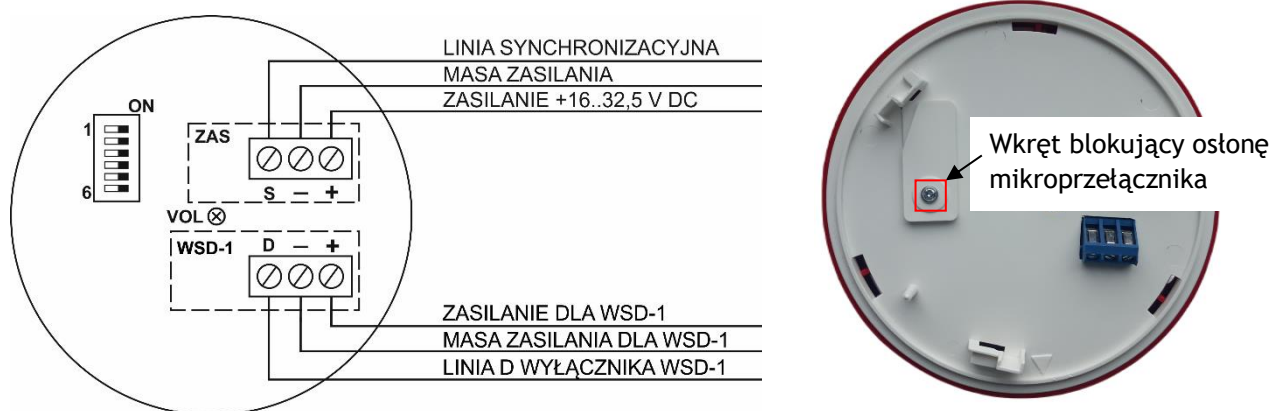

Rys. 4.3.1. Schemat podłączenia sygnalizatora SA-P8

Przy pomocy mikroprzełącznika możliwy jest wybór trybu pracy, wybór wzoru dźwięku oraz aktywacja opcji stopniowego narastania dźwięku (Tabela 4.3.1). Umożliwia ona zwiększanie poziomu dźwięku stopniowo od wartości minimalnej do wartości zadanej przy pomocy potencjometru. Fabrycznie dostęp do mikroprzełącznika jest ograniczony, w celu zmiany ustawień sygnalizatora należy odkręcić wkręt blokujący osłonę mikroprzełącznika.

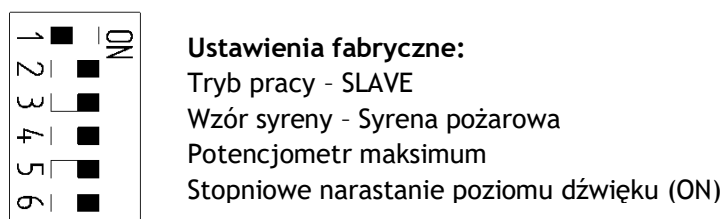

Rys. 4.3.2. Ustawienia fabryczne sygnalizatora SA-P8

Tabela. 4.3.1. Opis ustawień mikroprzełącznika

Numer mikroprzełącznika	Oznaczenie	Funkcja
1	M/S	Wybór trybu pracy MASTER (ON) / SLAVE (OFF)
2	S0	Wybór wzoru dźwięku
3	S1	Wybór wzoru dźwięku
4	S2	Wybór wzoru dźwięku
5	S3	Wybór wzoru dźwięku
6	VR	Opcja stopniowego narastania poziomu dźwięku (ON)

W celu zmiany wzoru dźwięku należy postępować zgodnie z informacjami zawartymi w tabeli 4.6.1.

4.4. Tworzenie sieci sygnalizatorów pracujących synchronicznie

Sygnalizatory typu SA-P8 mogą pracować w sieci (synchronizacja części akustycznej). Urządzenia, które mają być ze sobą zsynchronizowane powinny być połączone dodatkową żyłą oznaczoną jako S. Tylko jeden sygnalizator w sieci powinien być ustawiony jako MASTER, pozostałe jako SLAVE.

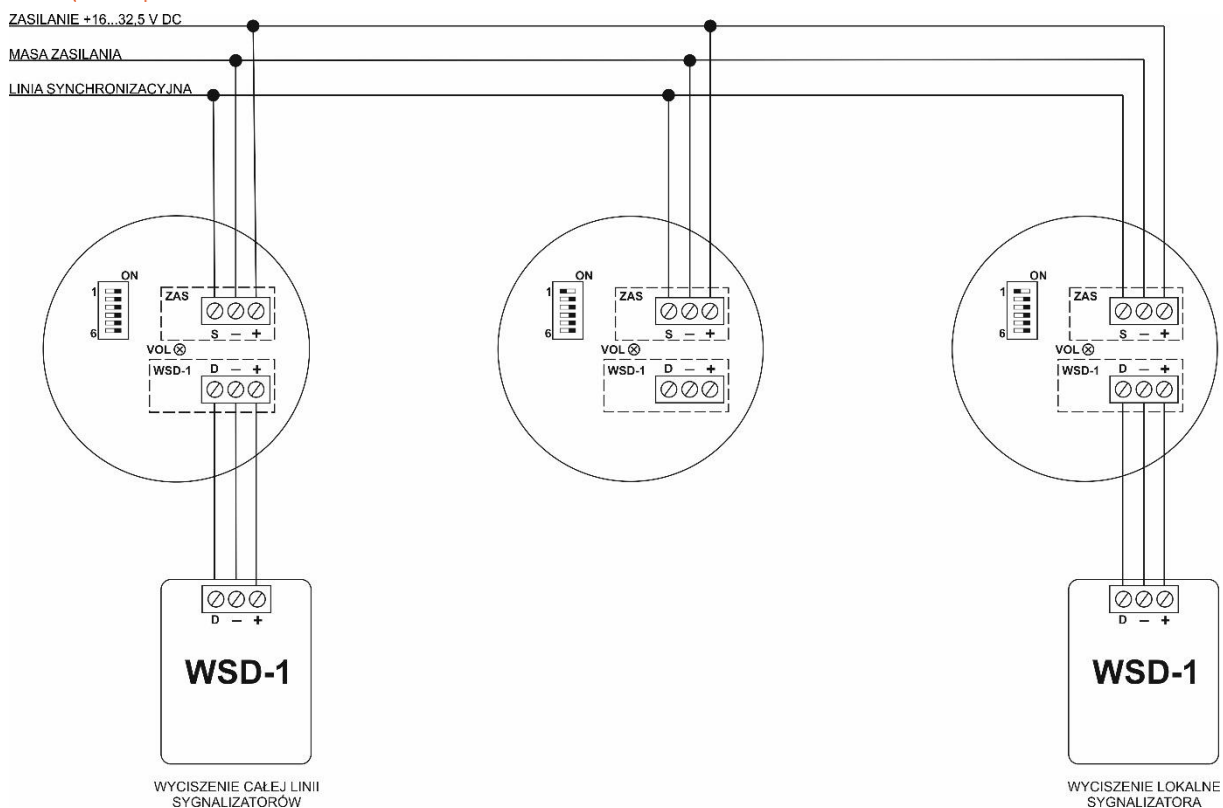

Rys. 4.4.1. Przykładowy schemat synchronizacji sygnalizatorów SA-P8

Zadziałanie wyłącznika WSD-1 podłączonego do sygnalizatora MASTER powoduje wyciszenie całej linii sygnalizatorów pracujących w sieci. Zadziałanie wyłącznika podłączonego do urządzenia pracującego w trybie SLAVE powoduje wyłączenie części akustycznej jedynie w sygnalizatorze, do którego podłączony jest WSD-1.

UWAGA!

Regulacja poziomu dźwięku przy pomocy potencjometru działa lokalnie i dotyczy sygnalizatora, w którym zmieniana jest nastawa.

Sygnalizatory SA-P8 mogą być synchronizowane również z innymi sygnalizatorami produkowanymi przez W2:

- SA-K5N / część akustyczna
- SA-K7N / część akustyczna
- SAOZ-Pk2 / część akustyczna

UWAGA!

W celu poprawnego zrealizowania synchronizacji z tym samym lub innym typem sygnalizatorów (SA-K5N, SA-K7N, SAOZ-Pk2), każdy z sygnalizatorów pracujących w sieci musi mieć wybrany ten sam wzór dźwięku.

4.5. Podłączenie wyłącznika WSD-1

W przypadku, gdy zaistnieje potrzeba wyciszenia sygnalizatora lub linii sygnalizatorów, użytkownik może wykorzystać wyłącznik sygnału dźwiękowego WSD-1. Sygnalizator posiada blok przyłączeniowy służący do podłączenia wyłącznika. W celu podłączenia wyłącznika WSD-1 do sygnalizatora SA-P8 należy zrealizować połączenie pomiędzy blokami sygnalizatora oraz wyłącznika (zaznaczonymi kolorem czerwonym na rysunku 4.5.1 tj. „+” z „+”, „-” z „-” oraz „D” z „D”). Po podłączeniu wyłącznika WSD-1, naciśnięcie klawisza powoduje wyłączenie części akustycznej sygnalizatora. Stan aktywny wyłącznika sygnalizuje dioda LED umieszczona na klawiszu wyłącznika. W celu ponownego wyzwolenia sygnału akustycznego należy

„zresetować” sygnalizator tj. odłączyć i podłączyć ponownie zasilanie, ze zwłoką na rozładowanie pojemności sygnalizatorów.

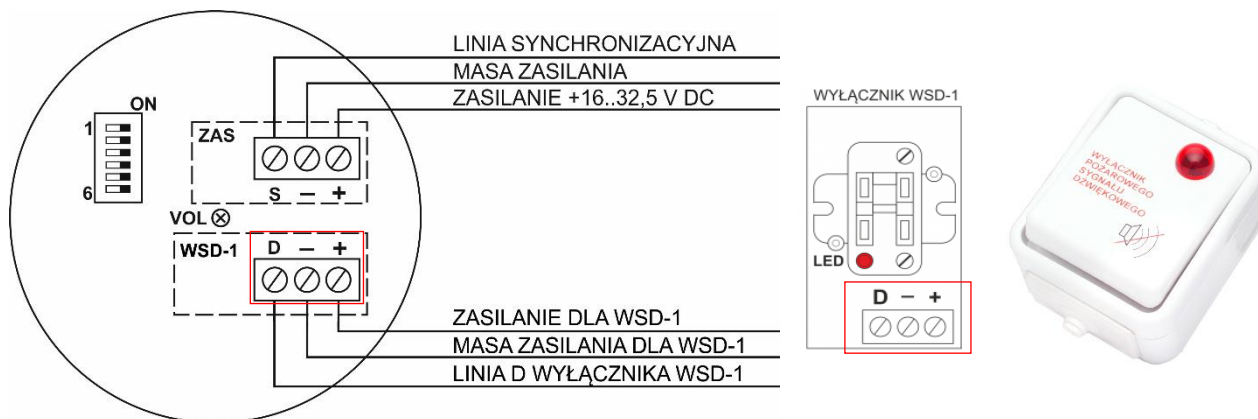

Rys. 4.5.1. Schemat podłączenia wyłącznika WSD-1 do sygnalizatora SA-P8

UWAGA!

Wyłącznik WSD-1 zasilany jest bezpośrednio z bloku przyłączeniowego sygnalizatora. Nie należy podłączać zewnętrznego źródła zasilania do zacisków bloku WSD.

4.6. Dostępne wzory dźwięków

W tabeli 4.6.1. przedstawiono wykaz dostępnych wzorów dźwięku. Po wcześniejszym kontakcie możliwe jest udostępnienie pliku dźwiękowego z poszczególnymi syrenami w celu ich odsłuchania. Na rysunkach przedstawiających ustawienie mikroprzełącznika kolorem czarnym zaznaczono pozycje, które odpowiadają za wybór syren (S0,S1,S2,S3).

Tabela 4.6.1. Lista możliwych do odtworzenia wzorów dźwięku.



Numer wzoru dźwięku	Ustawienie mikroprzełącznika	Nazwa wzoru dźwięku	Opis wzoru dźwięku	Graficzny przebieg wzoru dźwięku
1		Syrena pożarowa	550 - 1800 Hz, rosnący przez 3520 ms, następnie opadający przez 1850 ms	
2		Syrena ISO 8201	(970 Hz przez 500 ms, następnie 500 ms przerwy) x3, następnie 1000 ms przerwy	

Tabela 4.6.1. Lista możliwych do odtworzenia wzorów dźwięku c. d.



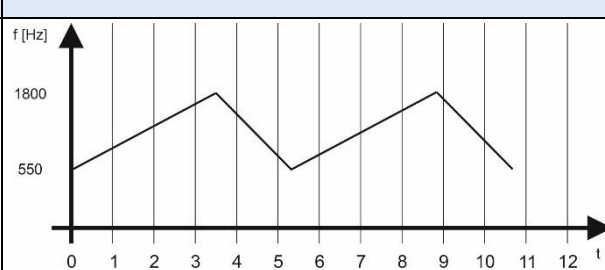

3		Syrena policyjna	600 - 1500 Hz, rosnący przez 110 ms, następnie opadający przez 110 ms	
4		Syrena DIN 33404	1200 - 500 Hz, opadający przez 1000 ms	
5		Syrena karetki pogotowia	1150 Hz przez 230 ms, następnie 576 Hz przez 230 ms	
6		Sygnal tonowo-impulsowy	1800 Hz przez 250 ms, następnie 1500 ms przerwy	
7		French alarm signal	440 Hz przez 100 ms, następnie 554 Hz przez 390 ms	
8		Sweden SS 031711	700 Hz przez 125 ms, następnie 125 ms przerwy	

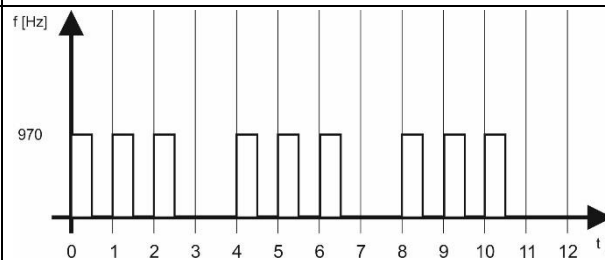
Tabela 4.6.1. Lista możliwych do odtworzenia wzorów dźwięku cd.



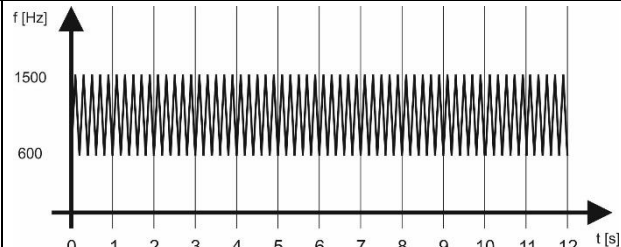
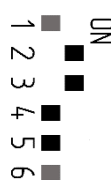
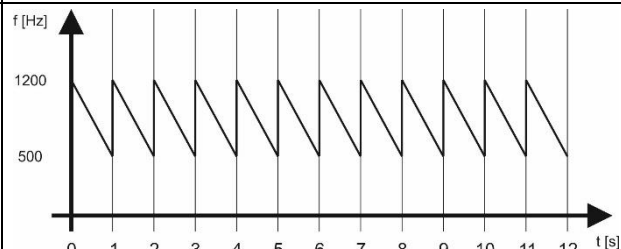

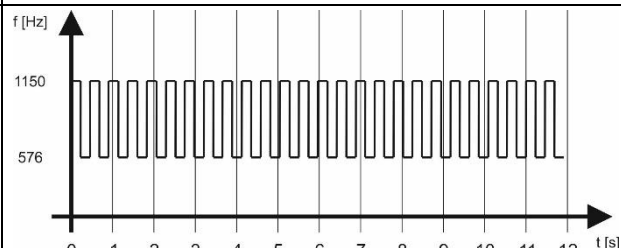

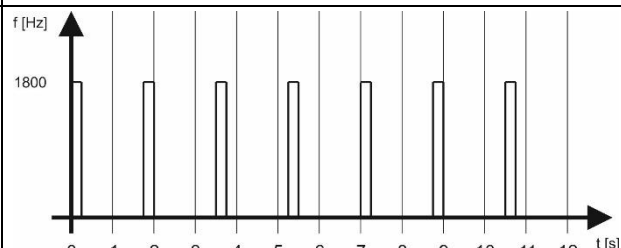
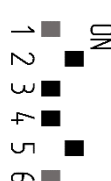
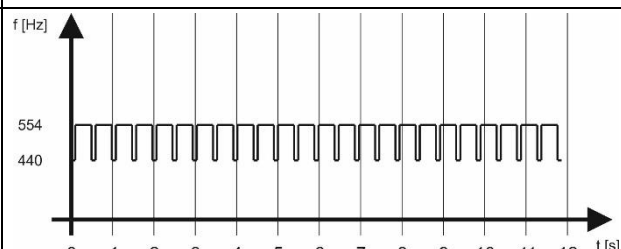
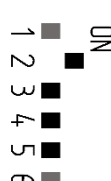
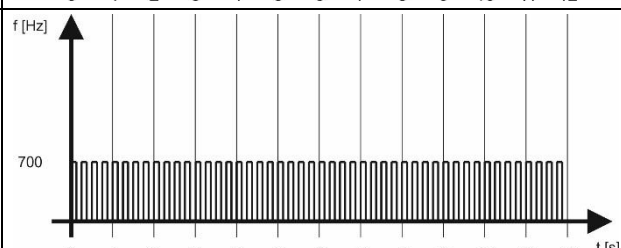



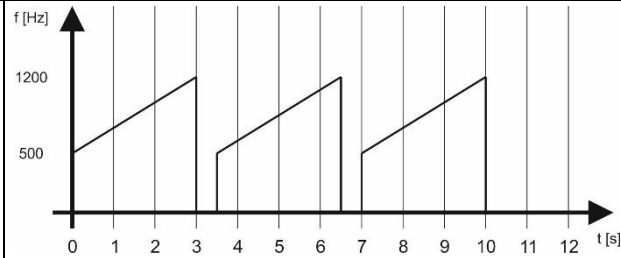

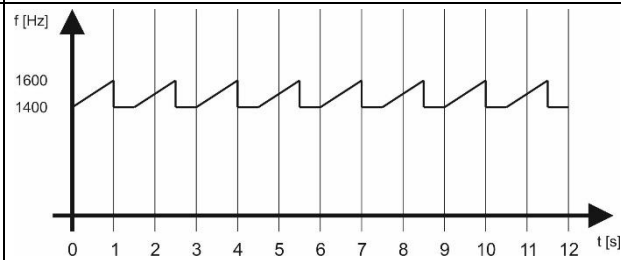
9		Evacuation tone Netherlands	500 - 1200 Hz, rosnący przez 3000 ms, następnie przerwa przez 500 ms	
10		NFC 48-265	1400 - 1600 Hz, rosnący przez 1000 ms, następnie 1400 Hz przez 500 ms	
11		German industrial alarm	700 Hz przez 730 ms, następnie 250 ms przerwy	
12		PFEER alarm	1000 Hz przez 980 ms, następnie 980 ms przerwy	
13		Sygnal ciągły	1200 Hz	
14		Sygnal tonowy przemiatany	2400 - 2860 Hz, rosnący przez 70 ms, następnie opadający przez 70 ms	

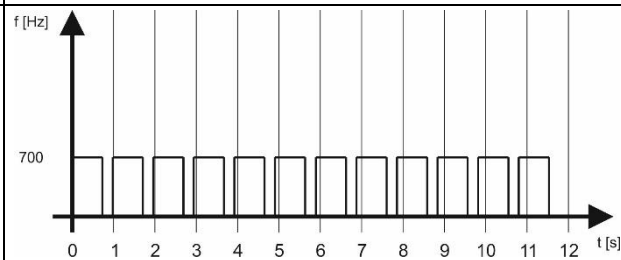
Tabela 4.6.1. Lista możliwych do odtworzenia wzorów dźwięku cd.

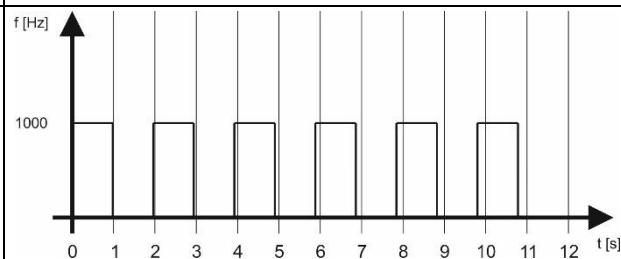
15		Emergency tone	588 - 1170 Hz, rosnący przez 1400 ms, następnie 300 ms przerwy	
16		Sygnal tonowy narastający	470 - 900 Hz, rosnący przez 700 ms, następnie 200 ms przerwy	

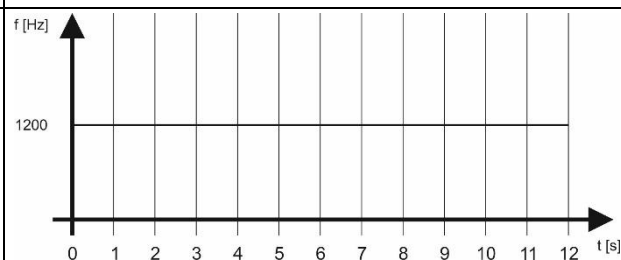
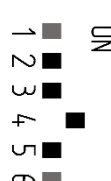
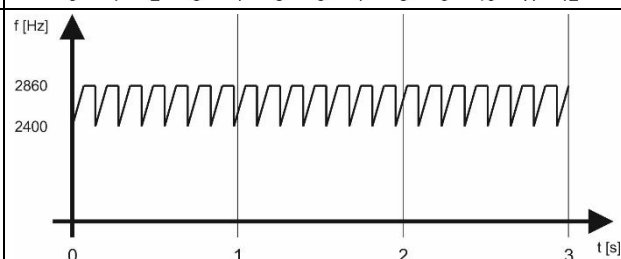
4.7. Współpraca z centralą pożarową

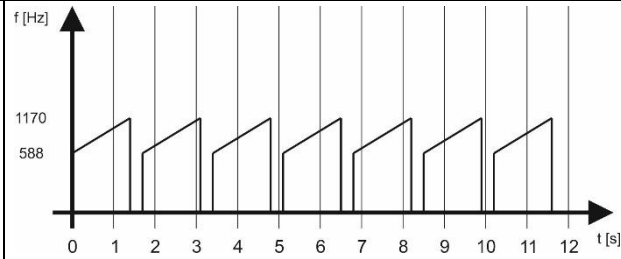
Sygnalizator SA-P8 jest przystosowany do współpracy z konwencjonalnymi centralami sygnalizacji pożarowej (CSP) podającymi napięcie zasilania z zakresu 16 V DC do 32,5 V DC. W procesie sprawdzania linii dopuszcza się zastosowanie napięcia o odwrotnej polaryzacji lub napięcia poniżej 7,5 V DC. W przypadku podania odwrotnej polaryzacji lub napięcia poniżej 7,5 V DC sygnalizator pobiera prąd bliski 0 mA.

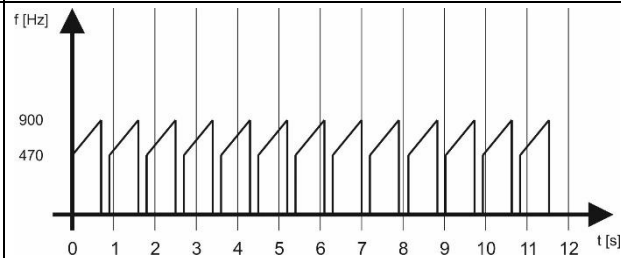
5. OZNACZENIA

Sygnalizator SA-P8 występuje w dwóch odmianach asortymentowych przedstawionych w tabeli 5.1.

Tabela 5.1. Odmiany sygnalizatora SA-P8

Odmiana	Opis
SA-P8/C	sygnalizator akustyczny w obudowie czerwonej
SA-P8/B	sygnalizator akustyczny w obudowie białej

6. ZALECENIA MONTAŻOWE

Sygnalizatory typu SA-P8 powinny być włączane do instalacji SSP za pośrednictwem puszek połączeniowych o wymaganej klasie podtrzymania funkcji elektrycznych (zalecane PIP-3AN/0,75A). W przypadku braku potrzeby korzystania z opcji synchronizacji sygnalizatorów typu SA-P8 możliwy jest również montaż poprzez puszkę instalacyjną PIP-1AN/0,375A, z zachowaniem poniższych informacji dotyczących sposobu montowania. Jeśli niepotrzebny jest montaż bezpośrednio na puszcze, to do podłączenia sygnalizatora wykorzystana może być puszka PIP-2AN/0,375A.

Puszka powinna być montowana do podłoża/ściany, która posiada wymaganą odporność ogniową. W przypadku, gdy ze względów estetycznych, montaż sygnalizatora bezpośrednio na puszcze jest niemożliwy, dopuszczalny jest montaż sygnalizatora do podłoża nieposiadającego wymaganej odporności ogniowej. Puszka połączeniowa musi być zamontowana na podłożu o wymaganej odporności ogniowej (np. sytuacja, w której puszka zamontowana jest do sufitu o odporności E90, natomiast sygnalizator SA-P8 zamontowany jest na suficie podwieszanym). Szczegółowe wytyczne odnośnie montażu puszek instalacyjnych zawarte są w Krajowej Ocenie Technicznej.

Do montażu w suficie podwieszanym przeznaczona jest osłona mocująca **OM-1**. Zabieg ten pozwala na ukrycie sygnalizatora w suficie podwieszanym, co powoduje zwiększenie walorów estetycznych wykonanej instalacji.

Jeśli w miejscu montażu zachodzi potrzeba ochrony sygnalizatora przed uszkodzeniami mechanicznymi, zastosowana może być osłona zabezpieczająca **OZ-50-3**.

6.1. Otwieranie / zamykanie sygnalizatora

W celu otwarcia sygnalizatora należy: wykręcić wkręt blokujący podstawę, trzymając podstawę dokonać obrotu koszem sygnalizatora w lewo, następnie rozsunąć kosz i podstawę. W celu zamknięcia sygnalizatora należy dopasować do siebie znaczniki, następnie złożyć sygnalizator oraz dokonać obrotu w kierunku zaznaczonym strzałką (kolejność na rysunku 6.1). Po zamknięciu, zablokować podstawę poprzez dokręcenie wkrętu blokującego.

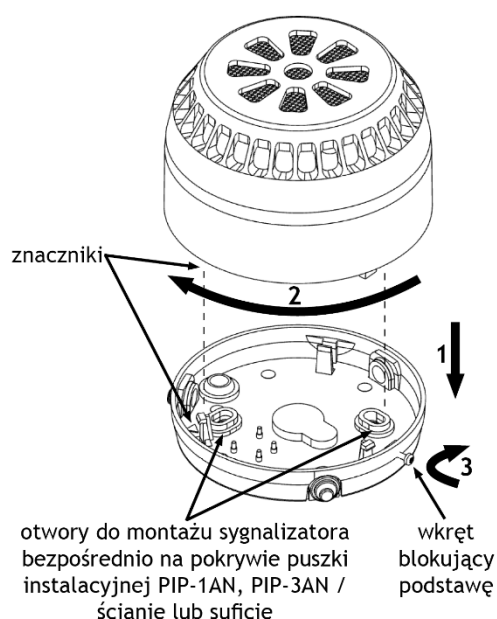

UWAGA!

Wszystkie prace montażowe należy wykonywać zgodnie z zasadami BHP.

UWAGA!

W przypadku konieczności zmiany parametrów pracy sygnalizatora, w pierwszej kolejności należy zdemontować osłonę mikroprzełącznika, poprzez wykręcenie wkrętu blokującego.

Rys 6.1. Otwieranie / zamykanie sygnalizatora SA-P8.

7. DANE TECHNICZNE

7.1. Parametry techniczne

Tabela 7.1.1. Parametry techniczne sygnalizatora SA-P8

Lp.	Parametr	Jednostka	Wartość / opis
1	Nazwa	-	Sygnalizator akustyczny
2	Typ	-	SA-P8
3	Odmiany	-	SA-P8/C, SA-P8/B
4	Napięcie zasilania znamionowe	V DC	24
5	Napięcie zasilania dolna wartość	V DC	16
6	Napięcie zasilania górna wartość	V DC	32,5
7	Pobór prądu w stanie spoczynku	mA	0

Tabela 7.1.1. Parametry techniczne sygnalizatora SA-P8 cd.

8	Pobór prądu w stanie alarmowania	mA	<40*
9	Pobór mocy w stanie alarmowania	W	<0,96*
10	Poziom dźwięku (z odległości 1 m)	dB	>100* Tabela 7.2.3.
11	Wzory dźwięku	-	Tabela 4.6.1.
12	Komunikaty	-	Nie dotyczy
13	Charakterystyka kątowna	-	Tabela 7.2.1. Tabela 7.2.2.
14	Podstawowa częstotliwość dźwięku, zakres częstotliwości	-	Tabela 4.6.1.
15	Barwa emitowanego światła	-	Nie dotyczy
16	Częstotliwość błysku	Hz	Nie dotyczy
17	Czas błysku	ms	Nie dotyczy
18	Czas pomiędzy błyskami	ms	Nie dotyczy
19	Kategoria obszaru pokrycia	-	Nie dotyczy
20	Typ środowiskowy	-	Typ A
21	Temperatury pracy	°C	-10 ÷ +55
22	Wilgotność przechowywania	%	<90
23	Stopień ochrony (kod IP)	-	IP33
24	Stopień ochrony (kod IK)	-	IK07
25	Przekrój przewodów	mm ²	≤2,5
26	Wymiary	mm	Ø114×88
27	Masa	g	-235
28	Materiał konstrukcyjny	-	Tworzywo V0 (według UL94)
29	Materiał obudowy	-	Tworzywo sztuczne
30	Współpracujące produkty	-	Puszka instalacyjna PIP-1AN/0,375A Puszka instalacyjna PIP-3AN/0,75A Ostona mocująca OM-1 Ostona zabezpieczająca OZ-50-3 Wyłącznik sygnału dźwiękowego WSD-1
31	Współpracująca centrala	-	Współpracuje z centralami (urządzeniami) o odpowiedniej wydajności prądowej wyjścia, dostarczającymi napięcie z zakresu 16-32,5 V DC.
32	Dodatkowe funkcje	-	Wybór wzoru dźwięku Regulacja poziomu dźwięku przy pomocy potencjometru Opcja stopniowego narastania poziomu dźwięku Synchronizacja
33	Metoda konfiguracji	-	6-pozycyjny mikroprzetłącznik Potencjometr

*dotyczy ustawień fabrycznych (zasilanie $U_z=24$ V DC, syrena pożarowa, potencjometr ustawiony na maksimum, stopniowe narastanie poziomu dźwięku włączone)

7.1.1. Pobór prądu

W tabeli 7.1.1.1. przedstawiono maksymalny pobór prądu sygnalizatora SA-P8/C oraz SA-P8/B.

Tabela 7.1.1.1. Maksymalny pobór prądu sygnalizatora SA-P8/C oraz SA-P8/B

Numer syreny	Nazwa	Maksymalny pobór prądu [mA] (dla $U_z=24$ V DC)	
		Potencjometr minimum	Potencjometr maksimum
1	Syrena pożarowa	19	40
2	Syrena ISO 8201	12	25
3	Syrena policyjna	14	40
4	Syrena DIN 33404	12	38
5	Syrena karetki pogotowia	12	37
6	Sygnal tonowo-impulsowy	12	21
7	French alarm signal	11	31
8	Sweden SS 031711	11	27
9	Evacuation tone Netherlands	11	39
10	NFC 48-265	13	33
11	German industrial alarm	11	27
12	PFEER alarm	11	24
13	Sygnal ciągły	12	39
14	Sygnal tonowy przemiatający	15	40
15	Emergency tone	12	39
16	Sygnal tonowy narastający	11	35

Pomiary wykonane w trybie SLAVE.

7.2. Parametry akustyczne

UWAGA! Wszystkie pomiary akustyczne zostały wykonane w komorze bezchowej.

Minimalny poziom dźwięku (w dBA @ 1m) deklarowany przez producenta w zależności od kąta położenia mikrofonu pomiarowego EN 54-3:2001+A1:2002+A2:2006 pkt. 4.6.2. przy potencjometrze nastawionym na maximum.

Tabela 7.2.1. Minimalny poziom dźwięku z odległości 1 m przy potencjometrze nastawionym na maximum.

Numer syreny	Wzór dźwięku, tryb działania	15°	45°	75°	105°	135°	165°
1	Syrena pożarowa	92	100	100	100	100	92
2	Syrena ISO 8201	85	92	95	95	91	87
3	Syrena policyjna	86	94	96	96	93	87
4	Syrena DIN 33404	86	93	95	95	93	87
5	Syrena karetki pogotowia	86	91	94	94	92	85
6	Sygnal tonowo-impulsowy	81	92	94	94	93	81
7	French alarm signal	83	90	93	93	90	84
8	Sweden SS 031711	82	89	92	92	89	82
9	Evacuation tone Netherlands	87	94	96	96	94	88
10	NFC 48-265	92	100	99	99	100	92
11	German industrial alarm	84	90	94	93	90	83

Tabela 7.2.1. Minimalny poziom dźwięku z odległości 1 m przy potencjometrze nastawionym na maximum cd.

12	PFEER alarm	86	92	96	97	92	85
13	Sygnal ciągły	83	91	94	93	91	86
14	Sygnal tonowy przemiętany	92	101	100	100	100	93
15	Emergency tone	86	93	96	96	93	87
16	Sygnal tonowy narastający	86	92	95	95	92	87

Minimalny poziom dźwięku (w dBA @ 1m) deklarowany przez producenta w zależności od kąta położenia mikrofonu pomiarowego EN 54-3:2001+A1:2002+A2:2006 pkt. 4.6.2. przy potencjometrze nastawionym na minimum.

Tabela 7.2.2. Minimalny poziom dźwięku z odległości 1 m przy potencjometrze nastawionym na minimum.

Numer syreny	Wzór dźwięku, tryb działania	15°	45°	75°	105°	135°	165°
1	Syrena pożarowa	71	79	80	80	79	71
2	Syrena ISO 8201	66	72	75	75	73	66
3	Syrena policyjna	65	72	74	74	73	65
4	Syrena DIN 33404	66	72	75	75	72	65
5	Syrena karetki pogotowia	65	69	72	73	70	65
6	Sygnal tonowo-impulsowy	65	74	76	77	74	67
7	French alarm signal	65	68	70	70	68	64
8	Sweden SS 031711	65	67	69	69	66	65
9	Evacuation tone Netherlands	67	73	77	77	73	67
10	NFC 48-265	71	79	79	78	79	72
11	German industrial alarm	65	69	70	71	68	65
12	PFEER alarm	66	72	75	75	72	65
13	Sygnal ciągły	65	66	68	69	67	65
14	Sygnal tonowy przemiętany	69	77	76	76	77	69
15	Emergency tone	66	73	76	76	73	67
16	Sygnal tonowy narastający	65	71	73	73	71	65

W tabeli 7.2.3. przedstawiono poziom dźwięku dla pomiaru na wprost, z odległości 1 metra od sygnalizatora przy zasilaniu 24 V DC.

Tabela 7.2.3. Poziom dźwięku z odległości 1m mierzony na wprost od sygnalizatora.

Numer syreny	Nazwa	Poziom dźwięku z odległości 1m [dBA] (pomiar na wprost, dla Uz=24 V DC)	
		Potencjometr minimum	Potencjometr maksimum
1	Syrena pożarowa	>80	>100
2	Syrena ISO 8201	>75	>95
3	Syrena policyjna	>74	>96
4	Syrena DIN 33404	>75	>95
5	Syrena karetki pogotowia	>72	>94
6	Sygnal tonowo-impulsowy	>76	>94
7	French alarm signal	>70	>93
8	Sweden SS 031711	>69	>92
9	Evacuation tone Netherlands	>77	>96
10	NFC 48-265	>78	>99

Tabela 7.2.3. Poziom dźwięku z odległości 1m mierzony na wprost od sygnalizatora cd.

11	German industrial alarm	>70	>93
12	PFEER alarm	>75	>96
13	Sygnal ciągły	>68	>93
14	Sygnal tonowy przemiatany	>76	>100
15	Emergency tone	>76	>96
16	Sygnal tonowy narastający	>73	>95

7.3. Wymiary

Wymiary sygnalizatora SA-P8 powinny być zgodne z wymiarami podanymi na rysunku poniżej. Wszystkie wymiary na rysunku są w milimetrach.

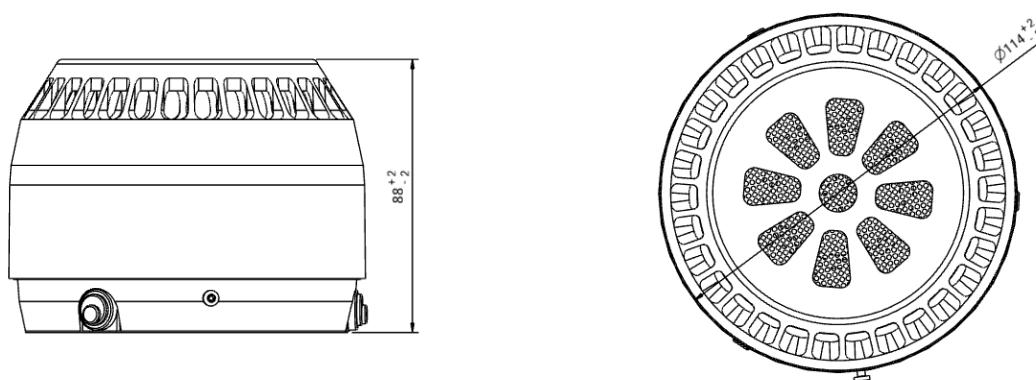

Rys. 7.4.1. Wymiary sygnalizatorów typu SA-P8

8. WARUNKI TRANSPORTU I SKŁADOWANIA

8.1. Pakowanie

Sygnalizatory akustyczne SA-P8 umieszczone są w opakowaniu zbiorczym ograniczającym możliwość swobodnych ruchów i zabezpieczającym przed uszkodzeniami w czasie przeładunku i transportu.

8.2. Przechowywanie

Sygnalizator należy przechowywać w zamkniętych pomieszczeniach o temperaturze od 0°C do 40°C i wilgotności względnej do 90%, wolnych od oparów i gazów żrących. W czasie magazynowania sygnalizatory nie powinny być narażone na promieniowanie ciepłe: słoneczne i urządzeń grzewczych.

8.3. Transport

Sygnalizatory w opakowaniu wg 8.1. należy przewozić krytymi środkami transportu z uwzględnieniem wskazań transportowych podanych na opakowaniu oraz z zabezpieczeniem przed gwałtownymi wstrząsami i temperaturami otoczenia niższymi od -10°C i wyższymi od 55°C.

9. KONSERWACJA

Konserwacje oraz sprawdzenie działania sygnalizatorów zamontowanych na obiekcie powinna być przeprowadzana nie rzadziej niż co 6 miesięcy. Pierwszym etapem konserwacji są oględziny sygnalizatora, mające na celu ustalenie, czy obudowa sygnalizatora nie uległa uszkodzeniu. Drugim etapem konserwacji jest wyczyszczenie obudowy od zabrudzeń powstałych podczas użytkowania (kurz, pył osadzający się na obudowie sygnalizatora). Czyszczenie obudowy należy wykonać tkaniną niepozostawiającą włókien na obudowie sygnalizatora (zalecana ściereczka bawełniana). Podczas czyszczenia obudowy nie używać środków chemicznych wywierających agresywny wpływ na obudowę.

Po wykonaniu czynności konserwacyjnych należy dokonać uruchomienia sygnalizatora, poprzez podłączenie napięcia zasilania do zacisków sygnalizatora lub za pośrednictwem centrali. Sygnalizator powinien generować sygnał akustyczny zgodnie z bieżącymi nastawami.

W przypadku jakichkolwiek uszkodzeń mechanicznych sygnalizatora urządzenie należy przekazać do naprawy, zgodnie z punktem 10.

10. WARUNKI GWARANCJI





Warunki gwarancji i serwisu dostępne są do pobrania na stronie internetowej producenta: www.w2.com.pl.

11. INFORMACJE DODATKOWE

W podanych wymiarach uwzględnia się tolerancję +/- 2 mm.

Producent zastrzega sobie prawo do wprowadzania zmian konstrukcyjnych i technologicznych nie pogarszających jakości wyrobu. Producent zastrzega sobie prawo do modyfikacji i zmian w niniejszej DTR.

Sygnalizator SA-P8 może współpracować z następującymi wyrobami produkowanymi przez W2:

 <p>Puszka instalacyjna - możliwość montażu na puszcze: PIP-1AN/0,375A PIP-3AN/0,75A</p> <p>Puszka instalacyjna - brak możliwości montażu na puszcze: PIP-2AN/0,375A</p>	 <p>Wyłącznik sygnału dźwiękowego WSD-1</p>	 <p>Osłona mocująca OM-1</p>
 <p>Osłona zabezpieczająca OZ-50-3</p>		



w2.com.pl